



Tartalom

Biztonsági óvintézkedések	1
Beltéri egység áttekintése és működése	3
Távvezérlő áttekintése és működése	4
Karbantartás és tisztítás	6
Hibakeresés.....	7

A termék használata előtt olvassa el gondosan az utasításokat és tartsa meg az útmutatót későbbi tájékozódás céljából.

Biztonsági óvintézkedések

A személyes sérülések és anyagi károk megelőzése érdekében figyelmesen olvassa el ezt a részt, mielőtt a terméket használná, és mindenképpen tartsa be a biztonsági óvintézkedéseket.

Az utasítások be nem tartásából eredő helytelen üzemeltetés károkat okozhat. Ezek súlyosságát az alábbiak szerint osztályoztuk:



VIGYÁZAT

Ez halálos vagy súlyos sérülésre utal.



Ez a jel TILOS tevékenységre utal.



FIGYELEM

Ez sérülésre vagy anyagi kárra utal.



Ez a jel KÖTELEZŐ tevékenységre utal.

• A szimbólumok magyarázatát a kültéri vagy a beltéri egységen találja meg.

	VIGYÁZAT	Ez a szimbólum azt jelenti, hogy a berendezés gyúlékony hűtőanyagot használ. Ha a hűtőanyag kifolyik és gyújtóforrás közelébe kerül, akkor fennáll a veszélye, hogy lángra lobbanhat.
	FIGYELEM	Ez a szimbólum azt jelenti, hogy a kezelési útmutatót alaposan kell átolvasni.
	FIGYELEM	Ez a szimbólum azt jelenti, hogy a berendezés kezeléséhez a felszerelési útmutató betartása mellett szakemberre is szükség van.
	FIGYELEM	Ez a szimbólum azt jelenti, hogy a szükséges információ a kezelési útmutatóban vagy a felszerelési útmutatóban megtalálható.



VIGYÁZAT

- A terméknek nincsenek olyan alkatrészei, amelyeket a felhasználó szervizelhet. A termék javításához, elhelyezéséhez és áthelyezéséhez mindig hívjon képesített szerviz-szakembereket.
A nem megfelelő elhelyezés és kezelés szivárgáshoz, áramütéshez vagy tüzesethez vezet.
- Meghibásodás, pl. égett szag esetén azonnal állítsa le a légkondicionáló működését, csatlakoztassa le az áramellátásról úgy, hogy elfordítja a megszakítót vagy kihúzza a tápkábelt. Ezután lépjen kapcsolatba a képesített szerviz-szakemberrel.
- Vigyázzon, hogy a tápkábel ne sérüljön.
Ha sérült, csak képesített szervizes cserélje ki.
- A hűtőanyag szivárgása esetén gondoskodjon arról, hogy a közelben nincs nyílt láng és semmi gyúlékony, és lépjen kapcsolatba a képesített szerviz-szakemberrel.
- Vihar vagy egy esetleges villámcsapás bármilyen előjele esetén kapcsolja ki a légkondicionálót a távirányítóval, és tartózkodjon a termék vagy az áramforrás megérintésétől, hogy megelőzze az elektromos sérüléseket.
- A készüléket nem szabad folyamatosan működő tűzforrásokkal egy helyiségben tárolni (például nyílt láng, működő gázkészülék vagy működő elektromos fűtőberendezés).
- A készüléket jól szellőző helyiségben tárolja.
- Ne feledje, hogy a hűtőközegnek nincs szaga.
- A készüléket olyan módon kell tárolni, hogy a mechanikai sérülések megelőzhetőek legyenek.
- A termék megsemmisítését a helyi vagy regionális szabályozásokkal összhangban kell elvégezni.
- A beltéri egység szállítása és áthelyezése során a csöveket a fali kampó keretével le kell takarni azok védelme érdekében. A berendezést ne a beltéri egység csöveit fogva szállítsa. (A csőcsatlakozásokat érő erő miatt a gyúlékony gáz használat közben elszivároghat.)
- A készüléket nem használhatják csökkent fizikai, érzékszervi vagy mentális képességű személyek, tapasztalattal vagy ismeretekkel nem rendelkező személyek, illetve gyermekek az értük felelős személy által adott, a készülék megfelelő használatára vonatkozó utasítások nélkül. Gondoskodni kell a gyermekek felügyeletéről, hogy ne játszhassanak a készülékkel.
- Ne indítsa be illetve állítsa le a gép működését úgy, hogy a tápkábelt csatlakoztatja illetve húzza ki, vagy a megszakítót kapcsolja be-ki.
- Ne használjon gyúlékony gázokat a termék közelében.
- Ne tartózkodjon óráig közvetlenül a hideg légáramban.
- Ne dugja az ujját, sem semmilyen tárgyat a kimeneti nyílásba, a nyitó panelbe vagy a bemeneti rácsba.
- Ne használja nedves kézzel.
- Ne telepítse az egységet olyan területre, ahol ásványi olaj található, például gyár vagy olyan terület, ahol nagy mennyiségű olaj fröccsent szét vagy gőz van a levegőben (például a konyhában).
- A leolvasztási eljárás felgyorsításához vagy a készülék tisztításához csak a gyártó által ajánlott eszközöket és módszereket használja.
- Ne próbálja meg átszűrni (vagy erőszakkal felnyitni) vagy elégetni.

Biztonsági óvintézkedések (folytatás)

⚠ FIGYELEM

- Gondoskodjon időnkénti szellőztetéséről használat közben.
- Mindig légszűrővel felszerelve használja a terméket.
- Biztosítsa, hogy bármilyen elektromos berendezés legalább 1 m (40 in) távolságra van a kültéri és a beltéri egységtől egyaránt.
- Ha hosszú ideig nem használja a terméket, csatlakoztassa le az áramforrásról.
- A használat során bizonyos idő elteltével ellenőriztesse a beltéri egység rögzítését, hogy megelőzze az egység leesését.
- A légáramlás irányát és a szoba hőmérsékletét mérlegelni kell, amikor a terméket olyan helyiségben használják, ahol csecsemők, gyerekek, idős vagy beteg emberek vannak.
- Ne irányítsa a légáramot tűzhelyekre illetve fűtőberendezésekre.
- Ne torlaszolja el és ne takarja le a bemeneti rácsot, se a kimeneti nyílást.
- Ne fejtse ki erős nyomást a hűtőbordákon.
- Ne másszon fel a készülékre, ne helyezzen és ne akasszon rá tárgyakat.
- Ne helyezzen semmilyen más elektromos berendezést, se más háztartási tárgyat a készülék alá. A gépből csöpögő lecsapódott párából ezek nedvesek lehetnek, így sérülhet illetve meghibásodhat az ön tulajdona.
- A termék ne érintkezzen közvetlenül vízzel.
- Ne használja a terméket étel, növények, állatok, precíziós műszerek, műalkotások, sem más tárgyak állapotának megőrzésére. Ez ronthatja azok minőségét.
- Ne tegyen ki állatokat és növényeket közvetlenül a légáramnak.
- Ne igya meg a légkondicionálóból összegyűlt folyadékot.
- A csatlakozót ne a betáp kábel húzásával húzza ki.
- A készülék karbantartása közben ne érintse meg a gépbe épített hőcserélő alumínium öntvényeit, hogy ne történjen személyi sérülés.
- A termék működése vagy tisztítása közben ne álljon instabil lépcsőfokon. Felborulhat és sérüléshez vezethet.

A termék fluortartalmú üvegházhatású gázokat tartalmaz.

Beltéri egység tartozékai

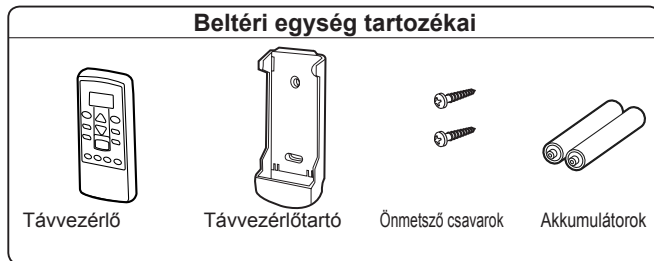

⚠ VIGYÁZAT

- Vigyázzon, hogy csecsemők és gyerekek ne nyelhessék le az elemeket.

Távirányítótartó felszerelése



Akkumulátor (AAA/R03/LR03 × 2) töltése

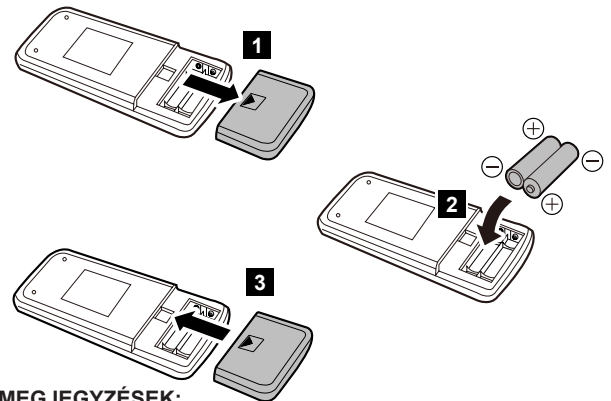

MEGJEGYZÉSEK:

- Kizárólag a megadott akkumulátortípust használja.
- Ne használjon vegyesen különböző típusú, illetve új és használt akkumulátorokat.
- Szokásos használat esetén az akkumulátorok körülbelül 1 évig használhatók.
- Ha a távirányító hatótávolsága észrevehetően rövidebbé válik, cserélje az akkumulátorokat, és nyomja meg a [RESET].

Beltéri egység áttekintése és működése

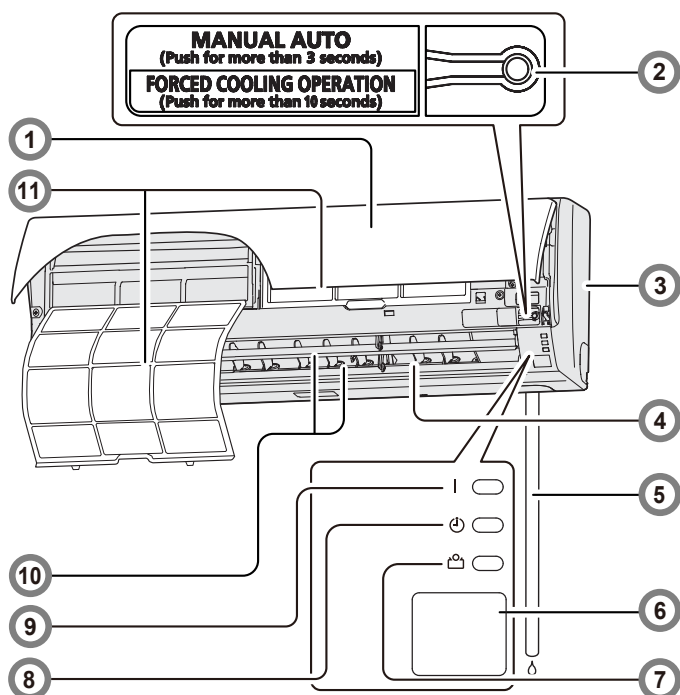

1 Beszívórács

Üzembehelyezés előtt győződjön meg arról, hogy a bemeneti rács teljesen le van zárva. A tökéletlen lezárás hatással lehet a légkondicionáló működésére illetve teljesítményére.

2 [MANUAL AUTO] gomb

Akkor használja, ha a távvezérlőt elvesztette, vagy a távvezérlőnél üzemzavar lép fel.

Állapot	Művelet	Üzem mód vagy működés
Működik	Nyomja le legalább 3 mp-ig.	Stop
Leállítás	Nyomja le legalább 3 mp-ig, de kevesebb mint 10 mp-ig.	Automatikus
	Nyomja le legalább 10 mp-ig. (Kizárólag szervizeléshez.*)	Kényszerhűtés
Tisztítás után	Nyomja le legfeljebb 3 mp-ig.	Szűrő jelzőfény nullázása

*:A kényszerhűtés leállításához nyomja meg ezt a gombot, vagy a távvezérlőn lévő [START/STOP].

3 Első panel

4 Vízszintes légáram-irányító zsalu

FIGYELEM

Mielőtt a légáram vízszintes irányát beállítja, győződjön meg arról, hogy a függőleges irányú zsalu teljesen leállt.

Állítsa be kézzel a két fogantyút.

5 Leeresztő tömlő

6 Távvezérlő jelző

FIGYELEM

! Annak érdekében, hogy a távirányító és a beltéri egység közötti jelátvitel megfelelő maradjon, a jelzőt tartsa távol az alábbiaktól:

- Közvetlen napfény vagy erős fény
- Síkpaneles TV-képernyő

Instant fluoreszkáló fényforrásokkal, például inverter típusúakkal egy helyiségben gyengülhet a jelátvitel. Ilyen esetekben lépjen kapcsolatba azzal az üzlettel, ahol a terméket vásárolta.

7 [E] Takarékos mód jelzőfény (zöld)

Jelzőfények az Energiagazdaságos üzemmód esetén

8 [C] Időzítő jelzőfény (narancssárga)

Időzítő működés közben gyullad ki, és lassan villog, ha hibát észlel az időzítő beállításában. Az időzítő beállítási hibáját illetően lásd az "Automatikus újraindítás funkció" szakaszt a 5. oldalon.

9 [I] Működést jelző jelzőfény (zöld)

A normál működés esetén gyullad ki, és lassan villog az automatikus leolvasztás működése során.

10 Független légáram-irányító zsalu

Valahányszor megnyomja a [SET] a távvezérlőn, a független légáram-irányító zsalu a következőképpen mozog:

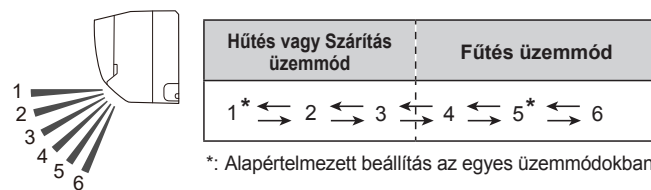

- Ne állítsa be kézzel.
- Az Automatikus vagy Fűtés üzemmód kezdetén előfordulhat, hogy beállítás céljából egy darabig 1-es állásban maradnak.
- Ha a szög több mint 30 percig 4–6-es állásra állítja Hűtés vagy Szárítás üzemmódban, akkor automatikusan visszatérnek 3-as állásba.

Hűtés vagy Szárítás üzemmódban, ha a szög órákon át 4–6-es állásra van beállítva, akkor pára csapódhat le, a cseppek pedig átnedvesíthetik a holmijait.

11 Levegőszűrő

➤ Lásd: 6. oldal

Távvezérlő áttekintése és működése

FIGYELEM

- A távirányító meghibásodásának és sérülésének megelőzése érdekében:
 - Olyan helyre tegye a távirányítót, ahol nem éri közvetlen napfény vagy nagy hő.
 - Távolítsa el az elemeket, ha a készüléket hosszú ideig nem fogja használni.
 - A lemerült elemeket azonnal ki kell venni, és az adott területen érvényes törvényi szabályozásnak megfelelően kell kiselejtezni.
- Ha szivárgó elemfolyadék ér a bőréhez, szeméhez vagy szájához, azonnal öblítse le bőséges tiszta vízzel, és lépjen kapcsolatba az orvosával.
- Ha függöny, fal vagy más akadály van a távirányító és a beltéri egység között, az ronthatja a jelátvitelt.
- Ne érje a távirányítót erős rázkódás.
- Ne öntsön vizet a távirányítóra.
- Ne próbáljon szárazelemet újratölteni.
- Ne használjon újratöltött szárazelemet.

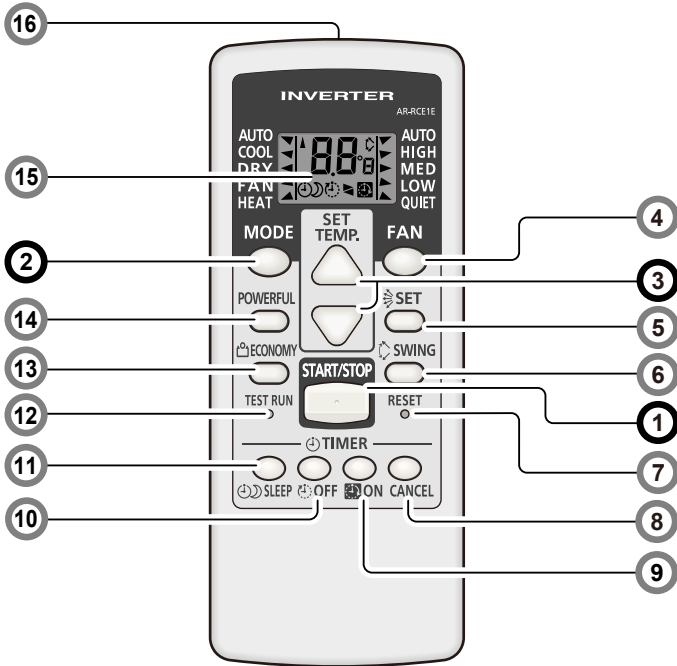

A működést gyorsan megkezdheti az alábbi 3 lépéssel:

1 [START/STOP] gomb

2 [MODE] gomb

A működési módot a következő sorrend szerint kapcsolja át.

→ AUTO → COOL → DRY → FAN → HEAT
(automatikus) (hűtés) (szárítás) (ventilátor) (fűtés)

Megjegyzések a HEAT üzemmódról:

- A működés kezdetén a beltéri egység előkészítésként nagyon lassú ventilátorsebességgel üzemel körülbelül 3–5 percig, majd a kiválasztott ventilátorsebességre kapcsol.
- Az automatikus leolvasztás működése szükség esetén felülvezéri a fűtés működését.

Megjegyzés a COOL üzemmódról:

A beltéri egység ventilátora időről-időre leállhat, hogy energiamegtakarítás céljából beltéri egység - ventilátor ellenőrzést hajtson végre, ami azzal teszi lehetővé az energiatakarékos működést, hogy leállítja a beltéri egység ventilátorát, valahányszor a kültéri egység leáll.

A kezdőbeállításnál ez a funkció be van kapcsolva.

A funkció kikapcsolását illetően konzultáljon a beszerelővel vagy a hivatalos szerviz munkatársaival.

Még ha meg is változtatják a beállítást, ha a ventilátor sebességének beállítása „AUTO” a COOL (hűtés) vagy DRY (szárítás) üzemmódban, akkor ez a funkció továbbra is működik, hogy megakadályozza a keringetett beltéri nedvesség szétterjedését.

3 [SET TEMP.] (hőmérséklet) gombok

Állítsa be a kívánt hőmérsékletet.

Hőmérséklet-beállítási tartomány	
AUTO	18–30 °C
COOL/DRY (hűtés/szárítás)	18–30 °C
HEAT (fűtés)	16–30 °C

*: FAN (ventilátor) üzemmódban a hőmérsékletszabályozás nem érhető el.

4 [FAN] gomb

A ventilátor sebességét vezérli.

→ AUTO → HIGH → MED → LOW → QUIET

- Ha az AUTO van kiválasztva, a ventilátor sebességének beállítása automatikusan megtörténik a működési módnak megfelelően.

5 [SET] gomb

A függőleges légáram-irányt állítja be.

6 [SWING] gomb

Elindítja vagy leállítja a függőleges légáram-irányító zsalu automatikus forgatását.

- Valahányszor megnyomja a gombot, a függőleges légáram-irányító zsalu a következő módon fordul el:

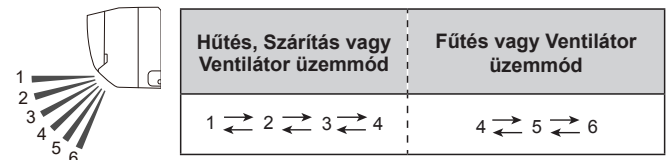

MEGJEGYZÉSEK:

- A Forgás működése ideiglenesen leállhat, ha a beltéri egységben lévő ventilátor nagyon alacsony sebességgel forog vagy megáll.
- FAN (ventilátor) üzemmódban, a Forgás 1 ↔ 4, vagy a 4 ↔ 6 működési tartománya valósul meg, a forgás működés megkezdése előtt beállított légáram-irányt megfelelően.

7 [RESET] gomb

Ha megnyomja a [RESET], finoman tegye egy golyóstoll hegyét vagy más apró tárgyat használva a megfelelő irányban, ahogy az ábrán látható.



8 [TIMER CANCEL] gomb

Törli a beállított időzítést.

9 [ON TIMER] gomb

Valahányszor megnyomja a gombot, az idő a következő módon változik:

→ 0,5 → 1,0 → 1,5 → 2,0 → ... → 9,5 → 10 → 11 → 12 óra

- Állítsa be az időt, miközben a(z) [ON TIMER] jelzőfény villog a távvezérlő kijelzőjén.

10 [OFF TIMER] gomb

Valahányszor megnyomja a gombot, az idő a következő módon változik:

→ 0,5 → 1,0 → 1,5 → 2,0 → ... → 9,5 → 10 → 11 → 12 óra

- Állítsa be az időt, miközben a(z) [OFF TIMER] jelzőfény villog a távvezérlő kijelzőjén.



*: A beállítást 3 másodpercen belül el kell végezni, amíg még a jelzőfény állandó.

! : A gomb csak akkor vezérelhető, ha a légkondicionáló be van kapcsolva.

Távvezérlő áttekintése és működése (folytatás)

Program időzítő (az On időzítő és az Off időzítő kombinált használata)

Beállíthat integrált On–Off vagy Off–On időzítőt az alábbiaknak megfelelően:

On–Off (be-ki) 	Először az On (be) időzítőt állítsa be. Ezután állítsa Off (ki) állásba az időzítőt, a korábban On (be) állással üzembehelyezett légkondicionálón.
Off–On (be-ki) 	Először az Off (ki) időzítőt állítsa be. Ezután állítsa On (be) állásba az időzítőt, a korábban Off (ki) állással kikapcsolt légkondicionálón.

A későbbre beállított időzítő azt követően kezd el visszaszámolni, hogy az előző időzítő visszaszámolása befejeződött.

MEGJEGYZÉSEK:

Ha az időzítőnél beállított értéket azt követően módosítja, hogy a Program időzítőt beállította, az időzítő visszaszámlálása abban a pillanatban nullázódik.

11 [SLEEP TIMER] gomb *

Valahányszor megnyomja a gombot, az idő a következő módon változik:



- Állítsa be az időt, miközben a(z) [SLEEP] jelzőfény villog a távvezérlő kijelzőjén.
Az időzítő ismétléséhez nyomja meg a gombot, amíg jelzőfény nem jelenik meg kijelzőn.

Annak érdekében, hogy Ön kényelmesen aludjon el, és alvás közben ne legyen se túl meleg, se túl hideg, az Alvás időzítő automatikusan vezéri a hőmérséklet-beállítást az alább látható beállított időnek megfelelően. A beállított idő leteltével a légkondicionáló teljesen kikapcsol.

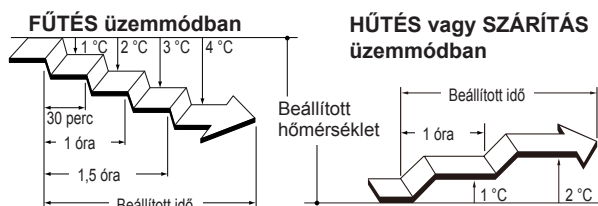

Megjegyzés a Timer beállításaihoz:

A tápellátás bármely megszakadása – például áramszünet vagy egy megszakító aktiválódása – esetén elvesznek a belső órabeállítások. Ebben az esetben a(z) [SLEEP] a beltéri egységen villogni fog, és újra be kell állítania.

12 [TEST RUN] gomb *

Kizárólag az egység beszerelésének kezdeti tesztjéhez használható. Normál használat közben ne nyomja meg ezt a gombot, mert ez hibás működéshez vezethet.

- A teszt működés közben [I] és a(z) [SLEEP] egyszerre villog.
- A nem szándékosan indított teszt működésből való kilépéshez kapcsolja ki a légkondicionálót a [START/STOP] segítségével.

13 [ECONOMY] gomb *

Elindítja vagy leállítja a Takarékos működést, mely az áramfogyasztást jobban mérsékli, mint a szobahőmérséklet visszafogott beállításával járó egyéb működések.

Ha megnyomja a gombot, kigyullad a beltéri egységen lévő [ECONOMY].

• COOL (hűtés) üzemmódban a szoba hőmérséklete a megadott hőmérsékletnél pár fokkal magasabbra áll be.

HEAT (fűtés) üzemmódban a szoba hőmérséklete a megadott hőmérsékletnél pár fokkal alacsonyabbra áll be.

• Különösen COOL (hűtés) üzemmódban lehetséges a jobb páramentesítésre a szobahőmérséklet jelentős csökkentése nélkül.

MEGJEGYZÉSEK:

- COOL (hűtés) vagy HEAT (fűtés) üzemmódban a működés maximális teljesítménye a szokásos légkondicionálási működésnek körülbelül 70%-a.
- Ez a működés nem hajtható végre az AUTO üzemmód hőmérséklet-felügyelete mellett.

14 [POWERFUL] gomb * |

Elindítja a Nagyteljesítményű működést, amely a helyiség gyors lehűtését vagy felmelegítését teszi lehetővé.
Amikor lenyomja a gombot a Nagyteljesítményű működés megkezdéséhez, a beltéri egység 2 rövid hangjelzést ad ki.

A Nagyteljesítményű működés automatikusan kikapcsol a következő helyzetekben:

- Elérte a beállított szobahőmérsékletet, amelyet a COOL (hűtés), DRY (szárítás) vagy HEAT (fűtés) üzemmód hőmérséklet-beállításában adtak meg.
- A Nagyteljesítményű üzemmód beállítása óta 20 perc telt el. A Nagyteljesítményű üzemmód a fent említett esetekben sem kapcsol ki automatikusan, kivéve ha már egy bizonyos ideje működik.

MEGJEGYZÉSEK:

- A légáram irányának és a ventilátor sebességének automatikus vezérlése.
- Ezt a működést nem lehet a Takarékos működéssel egyidejűleg használni.

A normál működéshez való visszatéréshez nyomja meg ismét a gombot. Utána a beltéri egység 1 rövid hangjelzést ad ki.

15 Távvezérlő kijelző

Ebben a szakaszban az összes lehetséges jelzőfény megjelenik a leírás céljára. A tényleges működés során a megjelenítés a gomb működéséhez kötött, és minden egyes beállításban csak a szükséges jelzőfényeket mutatja.

16 Jeladó

Célozzon megfelelően a beltéri egység jelvevőjére.

- A jeladó jelzőfény a [JEL] a távvezérlő kijelzőjén azt mutatja, hogy a távvezérlőből származó jel átvitele folyamatban van.
- A hatótávolság körülbelül 7 m.
- Ha az átvitt jel küldése megfelelően lezajlott, hangjelzést fog hallani. Ha nincs hangjelzés, nyomja meg ismét a távvezérlőn lévő gombot.

Automatikus leolvasztó működés

Ha a kültéri hőmérséklet nagyon alacsony és a páratartalom magas, a fűtés működése során jegesedés léphet fel a kültéri egységen, ami csökkentheti a termék üzemi teljesítményét.

A jegesedés elleni védelemül a légkondicionáló mikroszámítógéppel vezérelt automatikus leolvasztó funkcióval rendelkezik.

Ha jegesedés lép fel, a légkondicionáló ideiglenesen leáll, és rövid időre (legfeljebb 15 percre) működésbe lép a leolvasztó kör. E művelet közben a beltéri egységen villog a(z) [I].

Ha a fűtés működése után lép fel jegesedés a kültéri egységen, a kültéri egység automatikusan leáll, miután egy pár percig működött. Utána kezdetét veszi az automatikus leolvasztó működés.

Automatikus újraindítás funkció

Áramkimaradás, például áramszünet esetén a légkondicionáló rögtön leáll. Amint helyreáll azonban az áramellátás, automatikusan újraindul és az előző működést folytatja.

Ha bármely áramkimaradásra az időzítő beállítása után kerül sor, az időzítő visszaszámlálása nullázódik.

Az áramellátás helyreállása után a beltéri egységen villogni kezd a(z) [I], tájékoztatva Önt arról, hogy időzítőhiba lépett fel. Ebben az esetben alkalmas időben állítsa be újra az időzítőt.

Egyéb elektromos készülékek által okozott üzemzavarok:

A légkondicionáló üzemzavarához vezethet, ha a közelében egyéb elektromos készülékeket, például villanyborotvát vagy vezeték nélküli rádió adó-vevőt használnak.

Ha ilyen üzemzavarral szembesül, rögtön kapcsolja ki a megszakítót. Utána kapcsolja vissza, majd a távvezérlő segítségével folytassa a megkezdett működést.

Karbantartás és tisztítás

FIGYELEM

- A készülék tisztítása előtt ne felejtse el kikapcsolni és a tápkábelt kihúzni.
- Üzembehelyezés előtt győződjön meg arról, hogy a bemeneti rács teljesen le van zárva. Ha nem zár jól a bemeneti rács, az hatással lehet a légkondicionáló működésére illetve teljesítményére.
- A készülék karbantartása közben ne érintse meg a gépbe épített hőcserélő alumínium öntvényeit, hogy ne történjen személyi sérülés.
- A beltéri egységet ne érje folyékony rovarirtó és hajlakk.
- A gép karbantartása közben ne álljon csúszós, egyenetlen vagy instabil felületre.

Napi karbantartás

Amikor a beltéri egység készülékházát tisztítja, ne feledje a következőket:

- Ne használjon 40 °C-nál melegebb vizet.
- Ne használjon maró hatású tisztítószeret és illékony oldószereket, mint a benzol, illetve higítót.
- Az egységet óvatosan, egy puha törülőruha segítségével törölje le.

A levegőszűrők megtisztítása

Ne feledje, hogy a levegőszűrőket rendszeresen tisztítani kell, hogy ne csökkenjen a termék működésének hatékonysága.

Ha porral eltömődött levegőszűrőt használ, azzal a termék teljesítményének gyengüléséhez, valamint a légáram csökkenéséhez vagy a működés zajosabbá válásához vezethet.

Normál használat esetén 2 hetente tisztítsa meg a levegőszűrőket.

- 1 Nyissa fel a bemeneti beszívórácsot az nyíl irányában.

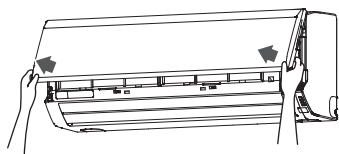

- 2 Húzza fel a szűrő a karját a nyíl irányába, majd engedje fel a két jelölésű pecket.

Ezután óvatosan a irányba csúsztatva húzza ki a szűrőt.

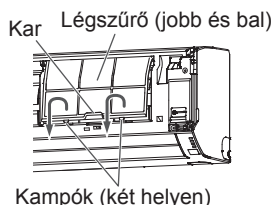

- 3 Távolítsa el a port porszívó segítségével vagy a szűrő kimosásával.
Ha kimosza a szűrőt, semleges hatású háztartási tisztítószeret és meleg vizet használjon.
A szűrő alapos átöblítése után gondosan szárítsa meg egy árnyékos helyen, mielőtt újra beszerelné.

- 4 Rögzítse a levegőszűrőt úgy, hogy a szűrő mindkét oldalát hozzáigazítja a panelhez.

MEGJEGYZÉSEK:

Ügyeljen arra, hogy a 2 pecket szorosan bepattintsa a panelen lévő vezetőfuratokba.

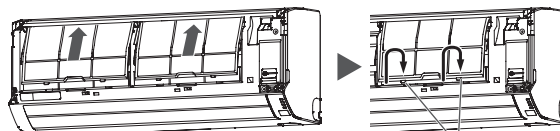

Kampók (két helyen)

- 5 A teljes záráshoz 4 helyen nyomja meg a beszívórácsot.

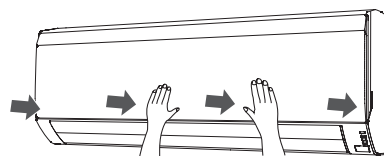

Ha sokáig nem használta az egységet

Ha több mint 1 hónapra kikapcsolta a beltéri egységet, indítsa be fél napra a FAN (ventilátor) működést, hogy alaposan kiszárítsa a belső részeket, mielőtt a normál működést beindítaná.

További átvizsgálás

Hosszabb használat után a beltéri egységben felgyűlt por csökkentheti a termék teljesítményét még akkor is, ha az utasítás szerinti napi karbantartást, illetve a jelen útmutatóban leírt tisztítási eljárásokat végrehajtotta az egységen.

Ebben az esetben ajánlott átvizsgálni a terméket.

További információkért lásd: Képesített szerviz-szakember.

Szűrő visszajelző visszaállítása (Speciális beállítás)

•Ez a funkció akkor használható, ha telepítés közben megfelelően van beállítva.

Kérjük, a funkció használatához kérje szakember segítségét.

•Tisztítsa ki a levegőszűrőt, ha a jelzőfény az alábbi mutatja:

[Icon]	Háromszor villog 21 másodperces időközökkel
--------	---

Tisztítást követően állítsa vissza a szűrő jelzőfényt a beltéri egység [MANUAL AUTO] legfeljebb 3 másodpercig történő megnyomásával.

Hibakeresés

VIGYÁZAT

-  Az alábbiak esetén azonnal állítsa le a légkondicionáló működését, csatlakoztassa le az áramellátásról úgy, hogy elfordítja a megszakítót vagy kihúzza a tápkábelt. Ezután lépjen kapcsolatba a képesített szerviz-szakemberrel.
Mindaddig, amíg a tápkábel nincs kihúzva, az egység áram alatt van, még akkor is, ha ki van kapcsolva.
- Az egység valamilyen égett szagot áraszt vagy füstöl.
 - Víz szivárog az egységből.

Az alábbi tünetek nem a termék üzemzavarát jelzik, hanem a termék normál funkciói vagy jellemzői.

Tünet	Ok	Oldalszám
Késik a működés újraindítás után.	A biztosíték kiégésének elkerülése érdekében a kompresszor nem működik addig, amíg a védőáramkör üzemel, a tápellátás hirtelen Off→On működése után körülbelül 3 percig.	–
Zaj hallható.	<ul style="list-style-type: none"> • Működés közben, vagy a légkondicionáló leállítása után közvetlenül hallható a hűtőközeg áramlásának hangja. Ez különösen a működés megkezdése utáni 2–3 percben feltűnő. • Működés közben gyenge nyikorgó hang hallható, melyet az első panel hőmérsékletváltozás okozta csekély mértékű tágulása és összehúzódása kelt. 	–
	A fűtés működése során sziszegő hang hallható, melyet az automatikus leolvasztó működés kelt.	5
Szagot bocsát ki az egység.	Előfordulhat olyan szag kibocsátása, melyet a légkondicionáló a szobában lévő textilből, bútorból vagy cigarettafüstből nyelt el.	–
Párát vagy gőzt bocsát ki az egység.	COOL (hűtés) vagy DRY (szárítás) üzemmódban előfordulhat olyan vékony pára kibocsátása, mely a hirtelen hűtési folyamat nyomán keletkezett lecsapódásból származik.	–
	A fűtés működése során a kültéri egységbe épített ventilátor leállhat, és az automatikus leolvasztó működésből származó keletkező gőz válhat láthatóvá.	5
A légáram gyenge vagy megszűnik.	<ul style="list-style-type: none"> • Közvetlenül a fűtés működésének megkezdése után a ventilátorsebesség ideiglenesen nagyon alacsony marad, hogy az egység belső részeit felmelegítse. • A HEAT (fűtés) üzemmódban a kültéri egység leáll és a beltéri egység nagyon alacsony ventilátorsebességgel működik, ha a szobahőmérséklet a beállított hőmérséklet fölé emelkedik. 	–
	HEAT (fűtés) üzemmódban a beltéri egység legfeljebb 15 percre ideiglenesen leáll, hogy végrehajtsa az Automatikus leolvasztást, miközben a(z) [I] villog.	5
	DRY (szárítás) üzemmódban a beltéri egység a szoba páratartalmának beállítása érdekében alacsony ventilátorsebességgel működik, és előfordulhat, hogy időnként leáll.	–
	Amikor a ventilátor sebességbeállítása QUIET (csendes), a ventilátor nagyon alacsony sebességgel forog, és a légáram gyengébb.	–
	Amikor AUTO üzemmódban felügyeleti működés zajlik, a ventilátor nagyon alacsony sebességgel forog.	–
A kültéri egység vizet bocsát ki.	A fűtés működése során a kültéri egység vizet bocsáthat ki, amely az automatikus leolvasztás működéséből származik.	–

A szűrőjelzés beállítása esetén a LED lámpa villoghat. Ilyen esetben használja referenciaként „Szűrő visszajelző visszaállítása (speciális beállítás)”

Mielőtt a szerviz hívja vagy szervizelést kér, végezzen hibakeresést a következő ellenőrzések végrehajtásával:

Tünet	Diagnosztika	Oldalszám
Az egység egyáltalán nem működik.	<input type="checkbox"/> Működésbe lépett az áramkör-megszakító? <input type="checkbox"/> Áramkimaradás volt? <input type="checkbox"/> Biztosíték égett ki vagy kioldott az áramkör-megszakító?	–
	<input type="checkbox"/> Teljesen zár a bemeneti beszívórács?	6
	<input type="checkbox"/> Működik az időzítő?	4, 5
Gyenge hűtési vagy fűtési teljesítmény.	<input type="checkbox"/> A levegőszűrő szennyeződött?	6
	<input type="checkbox"/> Elzáródott a beltéri egység beszívórácsa vagy kimeneti nyílása?	–
	<input type="checkbox"/> Megfelelően van beállítva a szobahőmérséklet?	4
	<input type="checkbox"/> Nyitva maradt egy ablak vagy ajtó? <input type="checkbox"/> Hűtés közben közvetlen vagy erős napfényt kap a szoba? <input type="checkbox"/> Hűtés közben a szobában egyéb, hőt termelő berendezések vagy működő számítógépek vannak, illetve túl sok ember?	–
	<input type="checkbox"/> A ventilátor sebességbeállítása QUIET (csendes)?	4
Az egység a távvezérlő beállításától eltérően működik.	<input type="checkbox"/> Lemerültek a távvezérlőben használt akkumulátorok? <input type="checkbox"/> Megfelelően fel vannak töltve a távvezérlőben használt akkumulátorok?	2

Az alábbi esetekben azonnal állítsa le a működést és hozza működésbe az elektromos megszakítót. Utána konzultáljon velük: Képesített szerviz-szakember.

- A probléma továbbra is fennáll, pedig elvégezte ezeket az ellenőrzéseket és diagnosztikákat.
- A(z) [I] és a(z) [⊕] villog, miközben a(z) [⊖] gyorsan villog.